

RGBアナログ信号延長器

LES-200A/B
ユーザーズ ガイド
User's Guide

ランド周辺機器装置



peripheral device

保証書在中

◆ 御 注 意 ◆

本書の内容の一部または全部を無断転載することは禁止されています。

1. 本書の内容に関しては、将来予告なしに変更することがあります。
2. 本品は、十分な注意のもとに、放出電波が最小になるよう設計してありますが、電波や電磁波に敏感な機器(例えば、テレビ、ラジオ、マイコンを使った機器など)が近くにあると、ノイズ、誤動作等の影響を与えることがあります。
3. 本書は内容について万全を期して作成致しましたが、万一御不審な点や誤り、記載もれなどお気づきのことがありましたら、弊社または御購入になられた販売店までご連絡下さい。
4. 文中のイラストは、実際の製品と異なる場合があります。
5. 記載事項には、各社の登録商標も含まれております。
6. 本製品の使用・不使用により、万一損害が生じた場合のいかなる請求に関しても、一切その責を負いかねます。

この度は、RGB アナログ信号延長器をお買い上げ頂き、誠に有り難うございます。

本製品は、RGB アナログ信号を延長するための延長器で、延長先は2箇所まで可能です。

商品が届きましたら、まず《LES-200A/B》の構成及びお届けしている商品の内容を『パッケージ内容』にてご確認ください。

その上で本システムを最大限にご活用いただけるよう、本書ユーザーズガイドをご利用ください。

LAND *computer*

必ずお読み下さい



製品を安全にご使用いただくために

ここでは、製品を安全に正しくご使用いただき、使用者や他の人々への危害及び財産の損害を未然に防ぐための説明を記載しています。製品使用者は必ず本書を読んだ後、内容をよく理解した上で製品を正しく使用してください。

本書は読み終わったあとも、必ずいつでも見られる場所に保管しておいて下さい。

表示について

文中の絵表示には次の様な意味があります。

 警告	この表示を無視して、誤った取り扱いをすると、人が死亡または重傷を負う可能性が想定される内容を示しています。
 注意	この表示を無視して、誤った取り扱いをすると人が重傷を負う可能性が想定される内容および物的損害のみ発生が想定される内容を示しています。

表示の例



△記号は注意・警告を促す内容があることを告げるものです。
図の中に具体的な注意の内容（左図の場合は感電注意）が描かれています。



⊘記号は禁止の行為を告げるものです。
図の中や近辺に具体的な禁止の内容（左図の場合は分解禁止）

警告

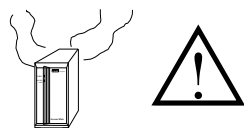

万一、本体から異音・異臭・煙がでているなどの状態がある場合、すぐに本体のスイッチをきり、その後必ず電源プラグをコンセントから抜いてください。この様な状態で使用すると、火災・感電の原因となります。煙がでなくなるのを確認し、当社または販売店に連絡し、修理をご依頼ください。お客様による修理は危険を伴いますので絶対におやめください。

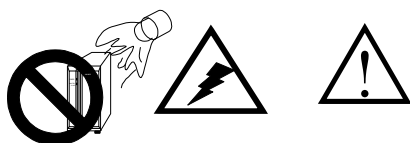

万一内部に水などが入った場合は、まず本体電源スイッチを切り、電源プラグをコンセントから抜いて当社または販売店にご連絡ください。そのまま使用しますと、火災・感電の原因となります。



万一異物が内部に入った場合は、まず本体電源スイッチを切り、電源プラグをコンセントから抜いて当社または販売店に連絡してください。そのまま使用しますと、火災・感電の原因となります。

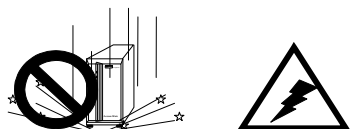

本体を落とした場合や破損した場合は、スイッチを切り電源プラグをコンセントから抜いて当社または販売店にご連絡ください。そのまま使用しますと、火災、感電の原因となります。



本体の分解・改造・お客様での修理は絶対におやめください。感電の原因となります。整備・点検は当社または販売店にご依頼ください。

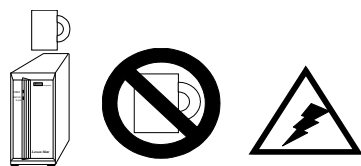

本体の上に花瓶・コップ・薬品や水の入った容器または小さな金属物置かないでください。容器の中の物がこぼれたり、機器のなかに入ると火災、感電の原因となります。



ぐらついた台の上や傾いた場所など不安定な場所に置かないでください。落ちたり、倒れたりして、けがの原因となります。

警告

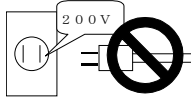

範囲外の電源電圧（交流 100V±10%の範囲外）で使用しないでください。火災、感電の原因となります。

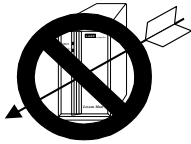

本体の通風孔などから内部に金属類や燃えやすいものなど異物を差し込んだり、押し込んだり、落とし込んだりしないでください。火災、感電の原因となります。



電源コードの上に重い物をのせたり、コードがディスプレイ等の下敷きにならないようお気をつけください。コードに傷がつき火災、感電の原因となります。



電源コードが傷んだら当社または販売店にご連絡ください。そのまま使用しますと、火災、感電の原因となります。



電源コードを傷つけたり、加工したり、無理に曲げたりねじったり引っ張ったり加熱したりしないでください。コードが破損して火災、感電の原因となります。



水気の多い場所では使用しないでください。火災、感電の原因となります。



雷が鳴り出したら、電源プラグには触れないでください。感電の原因となります。



注意



湿気やほこりの多い場所に置かないでください。
火災、感電の原因となることがあります。



湯煙や、湯気が当たるような場所（加湿器のそばなど）に置かないでください。火災、感電の原因となることがあります。



本体の通風孔をふさがないでください。通風孔をふさぐと内部に熱がこもり、火災の原因になることがあります。



本体の上に重い物を置かないでください。バランスがくずれて倒れたり、落下して、けがの原因となることがあります。



電源コードを熱器具に近づけないでください。コードの被ふくが溶け、火災、感電の原因となることがあります。



電源プラグを抜くときは、電源コードを引っ張らないでください。コードが傷つき、火災、感電の原因となることがあります。必ず電源プラグをもって抜いてください。









濡れた手で電源プラグを抜き差ししないでください。感電の原因となることがあります。



移動させる場合は、電源スイッチを切り、必ず電源プラグをコンセントから抜き、接続ケーブルなどを外した上でおこなってください。コードが傷つき、火災、感電の原因となることがあります。



注意

  	<p>お手入れの際は安全のため電源プラグをコンセントから抜いておこなってください。感電の原因となることがあります。</p>
 	<p>長期間を使用しない場合は、安全のため電源プラグをコンセントから抜いてください。火災の原因となることがあります。</p>
 	<p>1年に一度くらいは内部の掃除を当社または販売店などにご相談ください。内部にほこりがたまったまま、長い間掃除をしないで使っていると火災、故障の原因となることがあります。なお、掃除費用については当社または販売店などにご相談ください。</p>

製品を安全にご使用いただくために

目 次

1 製品概要	1
1-1 製品の特徴	1
1-2 パッケージ内容	1
2 各部名称	2
2-1 LES-200A (A ユニット)	2
2-2 LES-200B (B ユニット)	3
3 接続方法	5
3-1 接続構成図	5
3-2 A ユニットとコンピュータの接続	5
3-3 ユニット間の接続	6
3-4 B ユニットとディスプレイの接続	6
3-5 AC アダプタの接続	7
4 使用方法	8
4-1 電源の ON	8
4-2 電源の OFF	8
4-3 画質調整	8
5 仕様	9

1 製品概要

1-1 製品の特徴

- 本製品は、RGBアナログ信号の延長器で、PCとディスプレイ間に本製品のA・Bユニットを接続して使用します。
- A・Bユニット間は、添付のモジュラーケーブルで接続します。
- A・Bユニット間は、XGA以下の場合には200mまで、フルHD（1920 x 1080）は100mまで延長できます。信号ブースターを使って更に延長可。（XGAで最大400mまで可能）
- AユニットにBユニットを2台接続できますので、離れた2箇所場所に延長が可能です。

1-2 パッケージ内容

LES-200A

型式	数量	内容
LES-200A	1	RGB アナログ信号延長器 A ユニット
————	1	アナログ RGB ケーブル (D-sub 15pin)
————	1	AC アダプタ
————	1	保証書
————	1	ユーザーズガイド (本書)

LES-200B

型式	数量	内容
LES-200B	1	RGB アナログ信号延長器 B ユニット
————	1	AC アダプタ
————	1	保証書

2 各部名称

2-1 LES-200A (A ユニット)

<上面図>

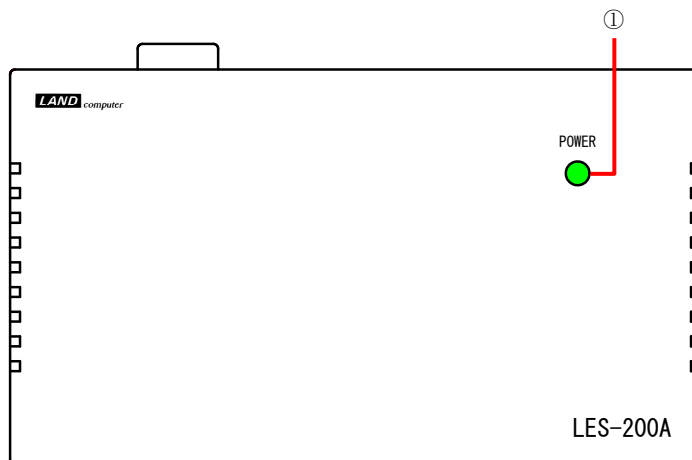

①Power LED 電源 ON で緑色に点灯します。

<背面図>

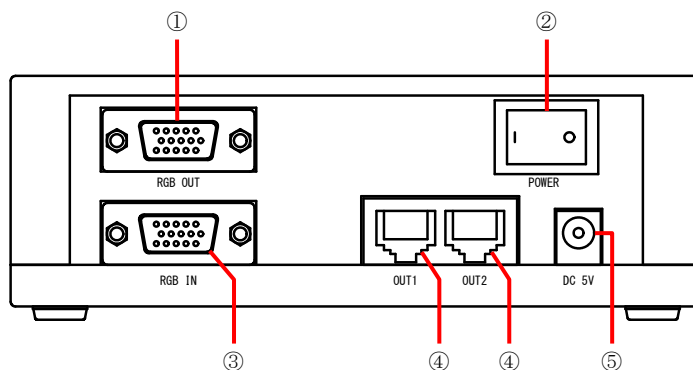

- ①RGB 出力コネクタ 折り返し用のディスプレイを接続します。
- ②電源スイッチ 電源の ON/OFF を行うスイッチです。
- ③RGB 入力コネクタ パソコンの RGB 出力コネクタと接続します。
- ④モジュラーコネクタ B ユニットをモジュラーケーブルで接続します。OUT1 と OUT2 にそれぞれ 1 台の B ユニットを接続することができます。
- ⑤DC5V コネクタ 付属の AC アダプタを取り付けます。

2-2 LES-200B (B ユニット)

<上面図>

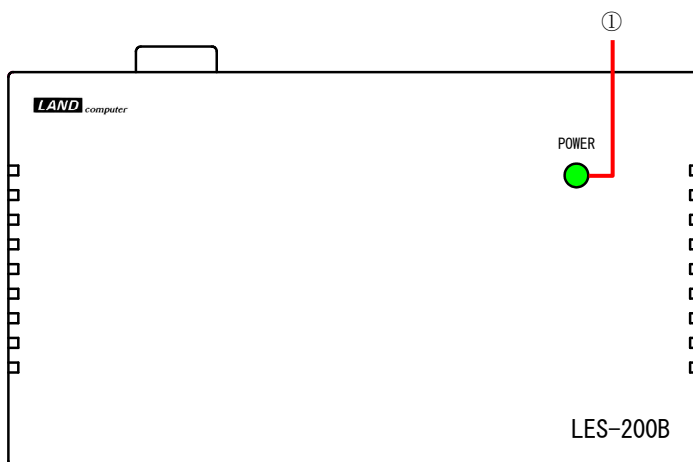

①Power LED 電源 ON で緑色に点灯します。

<背面図>

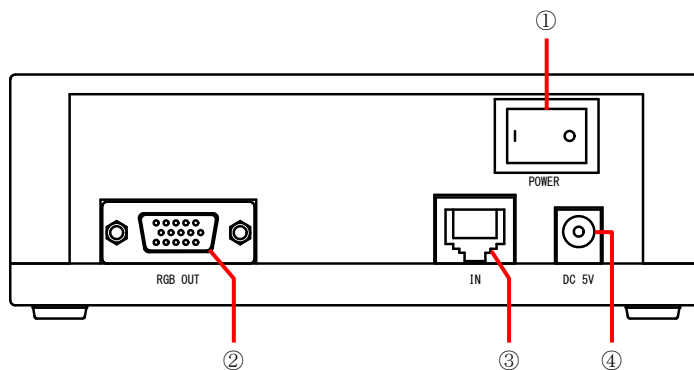

- ①電源スイッチ 電源の ON/OFF を行うスイッチです。
- ②RGB 出力コネクタ ディスプレイを接続します。
- ③モジュラーコネクタ A ユニットをモジュラーケーブルで接続します。
- ④DC5V コネクタ 付属の AC アダプタを取り付けます。

2 各部名称

<側面図>

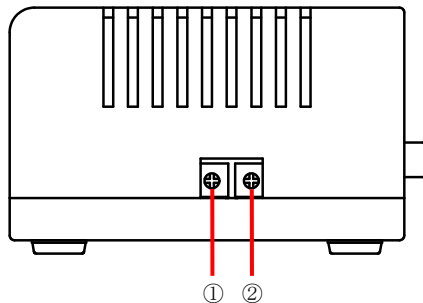

- | | |
|-------------------|-------------------|
| ①RGB 出力ゲイン調整ボリューム | RGB 出力の明るさを調整します。 |
| ②RGB 高域補正ボリューム | 画質補正を行う際に調整を行います。 |

3 接続方法

3-1 接続構成図

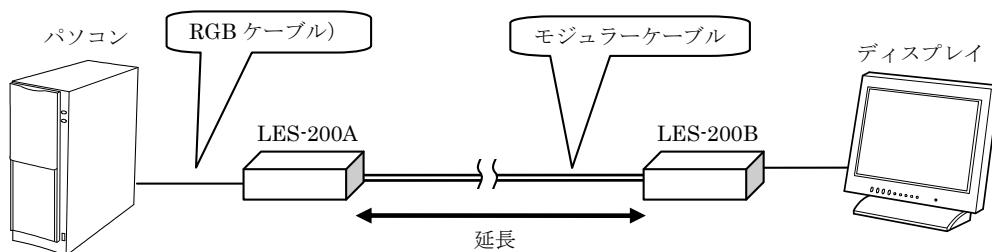

※接続時には安全のために、接続する各機器の電源を切っておいて下さい。

3-2 A ユニットとコンピュータの接続

A ユニットの「RGB 入力コネクタ」とパソコンの RGB アナログ信号出力コネクタを、付属のアナログ RGB ケーブルで接続します。

パソコン用のディスプレイは、「RGB 出力コネクタ」に接続します。

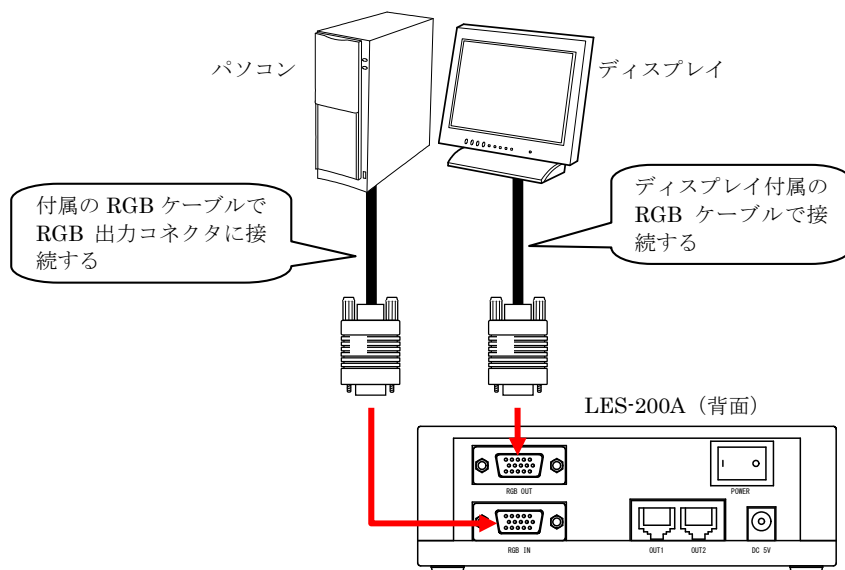

3 接続方法

3-3 ユニット間の接続

AユニットとBユニットを、別売りのモジュラーケーブルで接続します。
Aユニットの「モジュラーコネクタ」と、Bユニットの「モジュラーコネクタ」を、モジュラーケーブルで接続します。

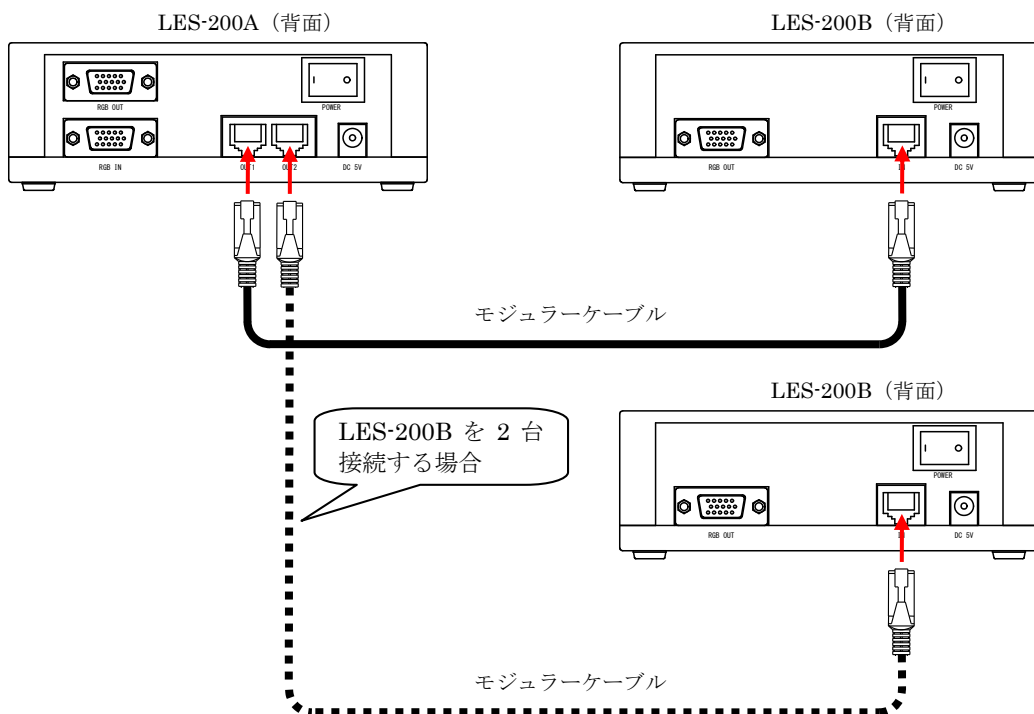

3-4 Bユニットとディスプレイの接続

Bユニットの「RGB 出力コネクタ」にディスプレイを接続します。

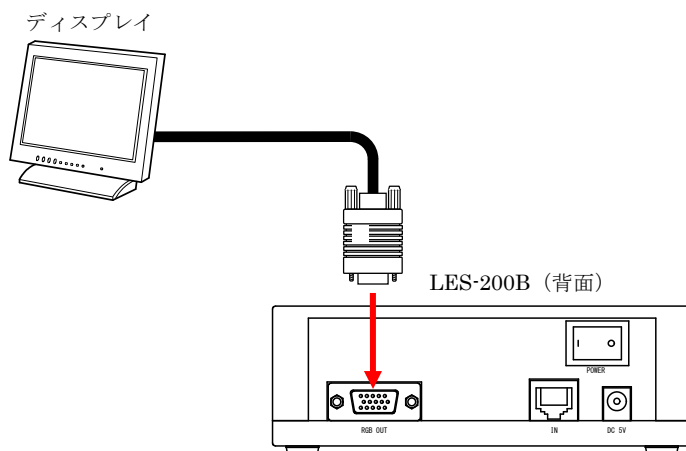

3-5 AC アダプタの接続

LES-200A 及び LES-200B に、AC アダプタを接続します。
各々のユニットの背面の「DC5V コネクタ」に AC アダプタを接続してください。
AC アダプタは、必ず付属の物を使用してください。

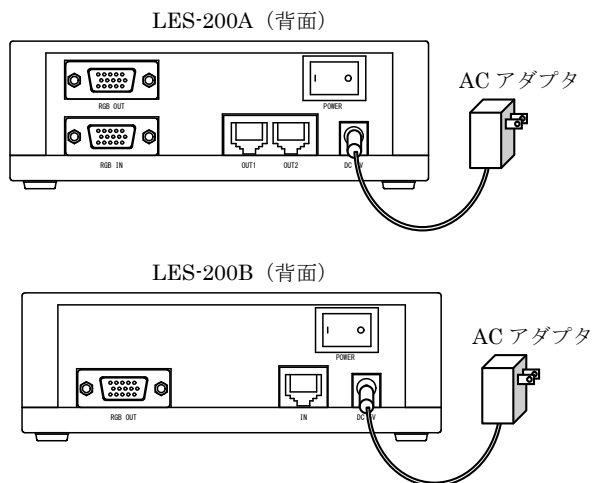

4 使用方法

4-1 電源の ON

A ユニット(LES-200A)、B ユニット(LES-200B)の各々の電源スイッチを ON にします。電源スイッチを ON にすると電源が供給されて Power LED が緑色に点灯します。

4-2 電源の OFF

A ユニット(LES-200A)、B ユニット(LES-200B)の各々の電源スイッチを OFF にしてください。Power LED が消灯します。

4-3 画質調整

A ユニット～B ユニット間のケーブル長に応じて、B ユニットに接続したディスプレイの画質の調整を行います。

出荷時には、添付ケーブルの特性に合わせた調整を行っています。環境や接続しているディスプレイの特性によって調整により画質が向上する場合がありますので、以下を参考に調整してください。

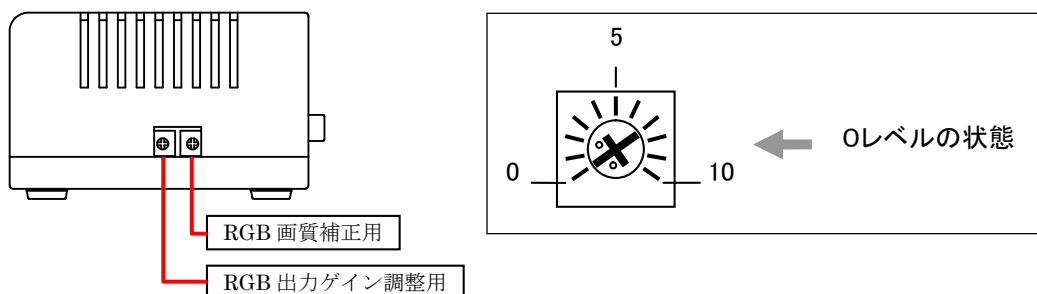

■RGB 出力ゲイン調整用

DISPLAY 出力の明るさを調整します。

■RGB 画質補正用

画質補正を行う際に調整を行います。モジュラーケーブルの長さにより、信号の劣化が生じますので、ケーブルの長さに応じた信号補正を行う必要があります。ボリュームを左右に回し、画質の劣化が無くなる様に調整を行います。

<参考設定値>

ケーブル長	RGB 出力ゲイン調整用	RGB 画質補正用
50M	5～6	2
100M	↑	3
150M	↑	4
200M	↑	5

5 仕様

LES-200A	
入力	アナログ RGB コネクタ (D-sub 15pin) ×1
出力	アナログ RGB コネクタ (D-sub 15pin) ×1 折り返し用 8 Pin モジュラーコネクタ×2 ユニット間接続用
LES-200B	
入力	8 Pin モジュラーコネクタ×1 ユニット間接続用
出力	アナログ RGB コネクタ (D-sub 15pin)
共通	
延長距離 (※)	VGA・SVGA・XGA (最大 200m) フル HD (1920 x 1080) (最大 100m) ※信号ブースターを使って更に延長可。(XGA で最大 400m まで可能)
消費電力	LES-200A 2.5W 以下 (3.7VA 以下) LES-200B 2.0W 以下 (2.8VA 以下)
使用環境条件	温度 10~35℃ 湿度 20~80%RH (但し、結露の無い事)
外形寸法	140(W)×80(D)×47(H)mm (但し、突起部除く)
重量	約 200 g (ケーブル、AC アダプタを除く)

※ 延長先は 2 箇所まで可能です。

※ 多段の延長はできません。

ランド周辺機器装置

◇ <LES-200A/B ユーザーズガイド> ◇

発行所： **株式会社ランドコンピュータ**

Printed In Japan

サポート部 (050) 3365-6749

(0120) 161639 (フリーダイヤル)

オンライン受付：http://www.landcomp.co.jp/support/rep_guide.htm

E-mail：support@landcomp.co.jp

< 本 社 > 〒532-0011 大阪市淀川区西中島 7-4-17 新大阪上野東洋ビル
TEL 050(3365)6750 (OCN) FAX 06(6307)2121

< 熊本テクニカルセンター >

〒861-2202 熊本県上益城郡益城町田原

テクノリサーチパーク内

TEL 050(3365)6747 (OCN) FAX 096(286)9342

140408-003

サポート体制と修理サービス

ランドコンピュータでは、お客様に当社製品を安心してご使用していただくために、サポート体制の充実を図っております。
製品の接続や操作方法についてのご質問や、万一、製品が正常に作動しない場合は、下記のサポート部までお問い合わせ下さい。

サポート部へのお問い合わせは

1. オンライン受付：

http://www.landcomp.co.jp/support/rep_guide.htm

2. E - M a i l :

support@landcomp.co.jp

3. F A X :

096-286-9342

受付時間：24時間

4. I P 電話：

096-286-9341 050-3365-6749 (O C N)

受付時間： 9：00～12：00

13：00～17：30（土曜日・日曜・祝日を除く）

5. フリーダイヤル：

0120-161639 (P H S、携帯からもかかります)

受付時間： 9：00～12：00

13：00～17：30（土曜日・日曜・祝日を除く）

- ◎当社に修理サービスをご依頼の際のお願い

まず、上記サポート部にご連絡下さい。担当者より、修理受付番号と修理品返送先を記載した「修理受付連絡書」をFAXでお知らせいたします。

ご返送いただく製品の外箱に「修理受付番号」及び「修理品」と明記の上、保証書を添付して修理品返送先にご返送下さい。

修理受付番号のないものは処理しかねる場合もございますので、ご了承下さい。

ハードウェア保証書

製造番号 (S/N)		型式	LES-200AB
品名	RGB アナログ信号延長器		
保証期間	ご購入日より 5年間 有効です		
お客様	ふりがな		
	お名前		
	〒 () -		
	ご住所		
販売店	ご購入日		
	住所・店名		
	〒 () - 印		

ご購入店様へお客様に商品をお渡しする際に必ず、製品本体に記載している製品番号 (S/N) 及び、ご購入日、貴店名/住所、貴店印をご記入ご捺印下さい。記入漏れの場合、弊社、出荷日起点での保証期間での対応となります。

✂ キリトリ線

保証規定

- この製品は、当社の厳密な製品検査を経てお届けしたものです。保証期間内に正常な使用状態において、万一故障した場合は、無料修理を行いますので、当社又は販売店に本製品と本保証書を添えてお申し込み下さい。
 - 本保証書はお買い上げ日より有効です。
 - 当社までの送料はご負担をお願い致します。尚、ご返送いただく場合には、必ず運送保険をおかけ下さい。
 - 本保証書は再発行いたしませんので大切に保管して下さい。
- 次のような場合には、保証期間中でも有料修理になります。
 - 使用上の誤り、あるいは不当な改造や修理による故障及び損傷。
 - お買い上げ後の移動・落下などによる故障及び損傷。
 - 火災、天災、塩害、ガス害、異常電圧等による故障、損傷の場合。
 - 当社以外で修理、調整、改造された場合。
 - 接続している他の機器に起因して本製品に故障を生じた場合。
 - 本保証書の提示が無い場合。
- 本製品の故障のため生じた2次的事故（データ、プログラム、メディア等含む）については保証対象外とさせていただきます。
- 保証期間はお買い上げ日より5年間です。この期間内であれば修理代は無料と致します。
- お買い上げ後5年間を過ぎた場合の修理代金は、当社規定の修理基本料金+部品代実費とさせていただきます。但し、調査の結果、故障とは認められない場合にも、調査費は頂きますのでご了承ください。
- 納入後1週間以内で、仕様が合わなくて正常に動作しない場合は、返品を受けさせていただきます。（但し特注品を除きます）
- 本製品を運用した結果のデータに関しては、保証対象外とさせていただきます。
- 当社の商品は、すべて日本国内での使用を前提に販売しておりますので、国外での使用には、商品に対する保証、即ち、製品品質、Product Liability その他一切の保証並びにサービスは、範囲外になりますのでご承知おき下さい。

〒532-0011 大阪市淀川区西中島7-4-17 新大阪上野東洋ビル

TEL06-6304-8721 (代表) FAX 06-6307-2121

株式会社 **ランドコンピュータ**